

АКЦИОНЕРНОЕ ОБЩЕСТВО
"ИНЖЕНЕРНО-ПРОИЗВОДСТВЕННАЯ ФИРМА
"СИБНЕФТЕАВТОМАТИКА"

26.51.52.110
40 1200
Регистрационный
№76556-19

ЕАС



БЛОК ВЫЧИСЛЕНИЯ РАСХОДА
МИКРОПРОЦЕССОРНЫЙ
БВР.М- ____

РУКОВОДСТВО ПО ЭКСПЛУАТАЦИИ
311.03.00.000 РЭ

г. Тюмень

Содержание

Введение	2
1 Описание и работа изделия	3
1.1 Назначение изделия	3
1.2 Технические характеристики	4
1.3 Комплектность	5
1.4 Устройство и работа	6
1.5 Маркировка и пломбирование	8
2 Использование по назначению	8
2.1 Подготовка изделия к использованию	8
2.2 Использование изделия	9
2.3 Использование программы верхнего уровня	18
2.4 Ограничения в использовании	19
3 Поверка	19
4 Техническое обслуживание и текущий ремонт	20
5 Хранение	20
6 Транспортирование	20
7 Гарантии изготовителя	21
8 Свидетельство о приемке	21
9 Утилизация.....	21
10 Сведения о рекламациях	22
11 Данные о поверке	22
Приложение А Блок БВР.М. Общий вид	24
Приложение Б Структура "дерево меню" блока БВР.М	26
Приложение В Блок БВР.М в составе счетчика. Общий вид	29
Приложение Г Схемы соединений и подключения	30
Приложение Д Классификация счётчиков газа и жидкости	33
Приложение Е Текущие и сохраняемые данные блока БВР.М	34
Приложение Ж Формы отчетов по сохраняемым данным блока БВР.М	35

Настоящее руководство по эксплуатации распространяется на блоки вычисления расхода микропроцессорные БВР.М модификации БВР.М-А02 - со встроенным программным обеспечением (ПО) "СВГ-СЖУ" – учет расхода и объема газа (природный газ, воздух, азот и др.) и жидкости (вода, нефть, нефтепродукты, сжиженные газы), БВР.М-А03 - с ПО "СВГ-ПНГ" – учет расхода и объема свободного (попутного) нефтяного газа (с возможностью корректировки компонентного состава) и жидкости, и БВР.М-А04 - с ПО "СВГ+ СПГ" - учет расхода и объема сжиженного газа, и содержит описание устройства и принципа работы, основные технические характеристики, а также сведения, необходимые для правильной и безопасной эксплуатации изделия.

Блок вычисления расхода микропроцессорный БВР.М-А0 зав. № _____

Встроенное ПО "СВГ _____"

Страна-изготовитель Россия

Предприятие-изготовитель АО «ИПФ «СибНА»

Дата изготовления _____

Дата отгрузки потребителю _____

Уровень квалификации обслуживающего персонала – слесарь КИП и А не ниже пятого разряда.

Блоки вычисления расхода микропроцессорные БВР.М соответствуют обязательным требованиям ТУ 4012-036-12530677-2016 “Блоки вычисления расхода микропроцессорные БВР.М”.

1 Описание и работа изделия

1.1 Назначение изделия

1.1.1 Блоки вычисления расхода микропроцессорные БВР.М (далее - блок БВР.М) модификаций БВР.М-А02, БВР.М-А03, БВР.М-А04 предназначены для приема и преобразования частотного или импульсного, с нормированной ценой импульсов, информационного сигнала, поступающего с датчика расхода, токового сигнала, поступающего с датчиков температуры, давления и вычисления параметров измеряемой среды (расход, объём, температура, давление) на промышленных объектах, а также объектах коммунально-бытового назначения.

Блок БВР.М входит в состав счетчиков газа вихревых СВГ.М, счетчиков газа ультразвуковых СГУ (далее – счетчик газа) и может работать в составе других счетчиков газа с аналогичными датчиками расхода. Блок БВР.М с программным обеспечением по учету газа в системах газоснабжения, обеспечивает преобразование входной информации о параметрах газа и вычисления на их основе объема и объемного расхода газа, приведенного к стандартным условиям.

Блок БВР.М может работать в составе счетчика жидкости СЖУ или аналогичных для вычисления расхода и объёма жидкости при рабочих условиях, объёма воды, приведенного к стандартным условиям, и массы сжиженного природного газа.

1.1.2 Блок БВР.М обеспечивает:

- подключение и электрическое питание с гальванической развязкой двух датчиков расхода с импульсным или частотным выходным сигналом;
- подключение и электрическое питание от одного источника датчиков температуры и давления (абсолютного или избыточного) с токовым выходом 4-20 мА (общее количество датчиков не более четырех);
- измерение времени наработки блока БВР.М и счетчика газа (жидкости), а также индикацию часов реального времени;
- прием и обработку сигналов с датчиков расхода, температуры и давления по алгоритмам встроенного ПО "СВГ-СЖУ" (БВР.М-А02) или "СВГ-ПНГ" (БВР.М-А03) или "СВГ+СПГ" (БВР.М-А04);
- вычисление расхода и объёма газа, приведённого в соответствии с ГОСТ Р 8.740-2011 к стандартным условиям по ГОСТ 2939-63;
- вычисление расхода, объёма и массы сжиженного природного газа в соответствии с ГОСТ Р 56851-2016;
- вычисление объёма воды, приведённого к стандартным условиям в соответствии с инструкцией "Алгоритмы расчета объёма сырой нефти, массы нетто нефти и объёма воды при их движении и хранении после первичной сепарации на оперативных узлах учета технологических объектов системы сбора и подготовки нефти", утвержденной ФГУП ВНИИР 21.10.2010 г.;
- регистрацию и хранение, за последние два месяца, информации о среднечасовых, среднесуточных и среднемесячных значениях по температуре, давлению, объёмному расходу газа и информации, нарастающим итогом: объёма газа (жидкости) при рабочих условиях, объёма газа (воды) приведённого к стандартным условиям (в м³), времени наработки блока БВР.М и счетчика газа (жидкости);
- передачу информации на верхний уровень с помощью стандартного интерфейса RS232 и(или) RS485 по протоколу Modbus RTU;
- запись сохраняемой информации на MMC или SD карту памяти емкостью от 8 МБ до 32 ГБ, по запросу оператора;

- отображение мгновенных параметров потока газа и текущей информации об итоговых параметрах на экране индикатора-дисплея;
- сохранение информации о среднечасовых, среднесуточных, среднемесячных и итоговых параметрах при отключении питания;
- исключение несанкционированного доступа к настройкам программы.

1.1.3 Встроенное программное обеспечение блока БВР.М соответствует требованиям ГОСТ Р 8.654-2015 и имеет уровень защиты «высокий» по Р 50.2.077–2014.

1.1.4 Степень защиты, обеспечиваемая оболочкой блока БВР.М по ГОСТ 14254-2015 - **IP40**.

1.1.5 Вид климатического исполнения блока БВР.М УХЛ.4 по ГОСТ 15150-69, но для температуры окружающего воздуха от 5 до 50 °С и относительной влажности до 80 % при температуре 35 °С. Блок БВР.М должен устанавливаться в отапливаемых помещениях.

1.1.6 По устойчивости к климатическим и механическим воздействиям блок БВР.М соответствует группе исполнения 3 по ГОСТ 22261-94, но для температуры окружающего воздуха от 5 до 50 °С и относительной влажности до 90 % при температуре 25 °С.

1.1.7 По устойчивости к воздействию атмосферного давления блок БВР.М соответствует группе исполнения Р1 по ГОСТ Р 52931-2008.

1.2 Технические характеристики

1.2.1 Основная относительная погрешность блока БВР.М по каналам измерения частоты (расхода и объема газа, жидкости при рабочих условиях), не более $\pm 0,1$ %.

1.2.2 Приведенная погрешность блока БВР.М по токовым каналам, не более $\pm 0,1$ %.

1.2.3 Относительная погрешность блока БВР.М, по установленному алгоритму вычисления объемного расхода и объема газа (воды) при стандартных условиях по заданным параметрам газа (воды) и объемному расходу газа (воды) при рабочих условиях, не более $\pm 0,05$ %.

1.2.4 Основная относительная погрешность блока БВР.М при измерении времени наработки, не более $\pm 0,05$ %.

1.2.5 Максимальная частота входного сигнала по каналу "расход", Гц, не более 1000.

1.2.6 Минимальная частота входного сигнала по каналу "расход", Гц, не менее 0,25.

1.2.7 Входной частотный сигнал по каналу "расход" представлен периодическим импульсным изменением сопротивления типа оптронный ключ, гальванически развязанным от остальных цепей, с параметрами:

- сопротивление открытого ключа, Ом, не более 500;

- сопротивление закрытого ключа, кОм, не менее 50.

1.2.8 Входное сопротивление по токовым каналам ("температура", "давление"), Ом, $122 \pm 0,5$.

1.2.9 Версия ПО "СВГ-СЖУ" - **v002m**, контрольная сумма исполняемого кода - **0x0917**, версия ПО "СВГ-ПНГ" - **v002m**, контрольная сумма исполняемого кода - **0xA0F5**, версия ПО "СВГ+СПГ" - **v002m**, контрольная сумма исполняемого кода - **0xCF60**.

1.2.10 Блок БВР.М имеет два интерфейса для передачи информации на верхний уровень:

- RS232 (V.24);

- RS485 – выход, гальванически развязанный от системы на 32 адреса.

1.2.11 Блок БВР.М обеспечивает формирование по гальванически развязанному каналу (оптронный ключ) импульсного выходного сигнала с нормированной ценой импульсов:

- в единицах объёма (рабочего или приведенного для газа, рабочего для жидкости);
- в секундах (2 с/имп) для времени наработки.

1.2.12 Параметры гальванически развязанного источника питания постоянного тока для датчика по каналу “расход”:

- напряжение, В 24±0,5;
- ток, мА, не более 250.

1.2.13 Параметры гальванически развязанного источника питания постоянного тока для датчиков по каналам “температура” и “давление”:

- напряжение, В 24±0,5;
- ток, мА, не более 200.

1.2.14 Питание блока БВР.М от сети переменного тока с параметрами:

- напряжение, В 220±22;
- частота, Гц 50±1.

1.2.15 Потребляемая мощность (без датчиков) блока БВР.М, В·А, не более 5.

1.2.16 Габаритные размеры блока БВР.М приведены в приложении А.

1.2.17 Масса блока БВР.М, кг, не более 2.

1.2.18 Средний срок службы блока БВР.М, лет, не менее 12.

1.2.19 Назначенный срок службы 15 лет.

1.3 Комплектность

1.3.1 Комплектность поставки блока БВР.М приведена в таблице 1.

Таблица 1

Наименование	Обозначение	Кол.
Блок вычисления расхода микропроцессорный модификация: БВР.М-А02 или БВР.М-А03 или БВР.М-А04	311.03.00.000-05 311.03.00.000-06 311.03.00.000-07	1
Комплект инструментов и принадлежностей в составе: Карта памяти SD или MMC 8 МБ -32 ГБ (для записи данных, сохраненных в ПЗУ блока БВР.М) с программой верхнего уровня “ VvrnBox II ”	311.03.07.000	1 1
Комплект запасных частей в составе: Вставка плавкая 0,5А-250В, 5×20	311.03.06.000	1 1
Руководство по эксплуатации	311.03.00.000 РЭ	1
«Инструкция. ГСИ. Блоки вычисления расхода микропроцессорные БВР.М. Методика поверки», утвержденная ГЦИ СИ ФБУ «Тюменский ЦСМ»	311.03.00.000 МИ	1*
* Поставляется по специальному заказу		

1.4 Устройство и работа

1.4.1 Общий вид блока БВР.М приведен в приложении А. Блок БВР.М выполнен в пластмассовом корпусе настенного исполнения и функционально состоит из блоков, в соответствии с рисунком 1.



Рисунок 1 - Структурная схема блока БВР.М

1.4.2 На передней панели размещены клавиатура - восемь кнопок и экран жидкокристаллического символьного индикатора-дисплея (далее – дисплей) с разрешающей способностью 20 символов на 2 строки, разъем считывателя (устройства для записи архивных данных блока БВР.М на карту памяти) для установки карты памяти типа MMC/SD. В нижней части корпуса блока БВР.М расположены клеммные соединители для подключения кабелей связи с датчиками, для подключения сети питания, для подключения портов ввода-вывода по интерфейсам RS232, RS485.

1.4.3 Вычислительный блок содержит:

- микроконтроллер, управляющий работой блока БВР.М и выполняющий все операции вычисления;
- постоянную FLASH-память, предназначенную для регистрации и постоянного хранения основных данных (архива) о контролируемых параметрах и для аварийного сохранения текущих значений данных при отключении питания;
- часы реального времени;
- микросхемы последовательных портов RS232 и RS485;
- аналого-цифровой преобразователь (АЦП), представляющий собой интегрирующий 16-разрядный АЦП, с подавлением помех с частотой 50 Гц. Индивидуальная калибровка по каждому измерительному каналу и индивидуальная температурная компенсация дрейфа параметров позволяет достичь высокой точности измерения и вычисления контролируемых параметров.

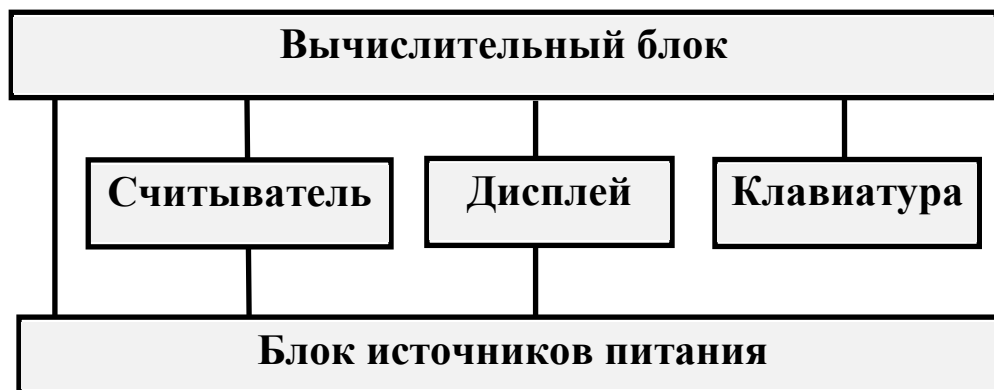
1.4.4 Питание первичных датчиков производится от источников, выполненных на базе схемы импульсного блока питания, диодных выпрямителей и интегральных стабилизаторов.

1.4.5 Разъем карты памяти предназначен для передачи сохраняемой (архивной) информации на внешнюю карту памяти, специально отформатированную с помощью программы верхнего уровня.

1.4.6 Дисплей блока БВР.М позволяет пользователю (оператору, инженеру, изготовителю) осуществлять просмотр необходимой информации и работу с блоком БВР.М в диалоговом режиме с помощью меню разных уровней. Совокупность всех меню, отображаемых на дисплее блока БВР.М, представленная в виде “дерева меню”, приведена в приложении Б.

Общий вид клавиатуры и функциональное назначение кнопок показаны на рисунке 2.



Рисунок 2 - Клавиатура блока БВР.М

1.4.7 Алгоритм, по которому рабочая программа вычисляет приведенный к стандартным условиям объем (расход) газа V_{in} , определяется формулой

$$V_{in} = 2893,17 \cdot V_i \cdot \frac{P_{in} + P_6}{(273,15 + t_i) \cdot K}, \quad (1)$$

где V_i - объем (расход) газа, в i -газопроводе при рабочих условиях, m^3 ($m^3/ч$);

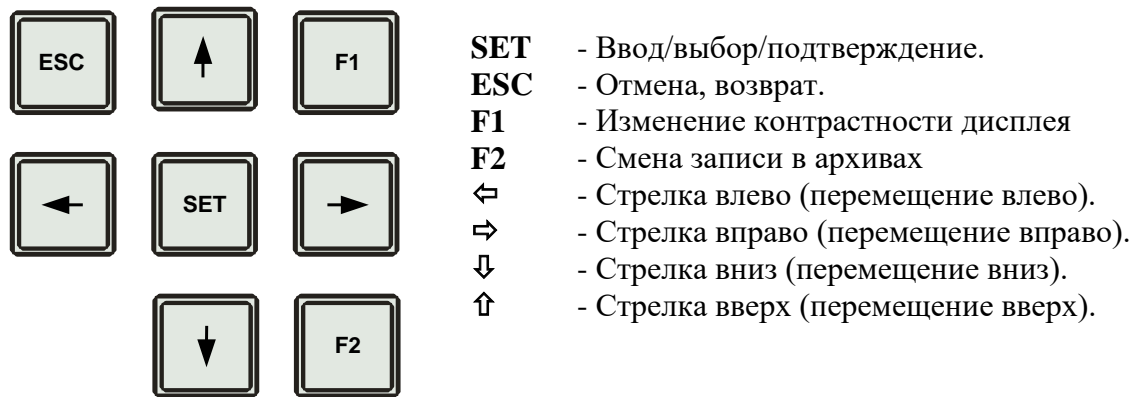
P_{in} - избыточное давление газа в i -газопроводе, МПа;

P_6 - атмосферное давление, МПа, задается в виде константы через меню ОБЩИЕ НАСТРОЙКИ;

t_i - температура газа в i -газопроводе, $^{\circ}C$;

K - коэффициент сжимаемости природного газа (численное значение в зависимости от температуры, давления и состава газа) в соответствии с ГОСТ 30319.2-2015 (ПО "СВГ-СЖУ"), при использовании блока БВР.М в составе счетчиков на другие газы (воздух, азот и т.п.) коэффициент сжимаемости определяется табличным способом, коэффициент сжимаемости для свободного (попутного) нефтяного газа (ПО "СВГ-ПНГ") рассчитывается по методике ГСССД МР 113-03, компонентный состав газа задается с клавиатуры в меню НАСТРОЙКИ.

1.4.8 Алгоритм, по которому рабочая программа (ПО "СВГ-СЖУ") вычисляет приведенный к стандартным (нормальным) условиям объем воды V_{20} , определяется формулой

$$V_{20} = V \cdot K_t \cdot K_p \cdot K_{сг}, \quad (2)$$

где V - объем воды при рабочих условиях, m^3 ;

K_t, K_p - поправочные коэффициенты, учитывающие влияние температуры и давления на объем воды, соответственно;

$K_{сг}$ - поправочный коэффициент, учитывающий наличие свободного газа.

1.4.9 Алгоритм, по которому рабочая программа (ПО "СВГ+СПГ") вычисляет массу $M_{\text{СПГ}}$ сжиженного газа (СПГ) определяется формулой

$$M_{\text{СПГ}} = V_p \cdot M \cdot \rho_{\text{ПК}} \cdot \omega, \quad (3)$$

где V_p - объем сжиженного газа при рабочих условиях, м³;

M - молярная масса СПГ, кг/кмоль;

$\rho_{\text{ПК}}$ - псевдокритическая молярная плотность СПГ;

ω - приведенная плотность.

Значения M , $\rho_{\text{ПК}}$, ω определяются в соответствии с ГОСТ Р 56851-2016.

1.5 Маркировка и пломбирование

1.5.1 На блоке БВР.М нанесены следующие данные:

- условное обозначение модификации блока БВР.М;
- знак утверждения типа средств измерения;
- наименование и товарный знак предприятия-изготовителя;
- степень защиты, обеспечиваемая оболочкой блока БВР.М по ГОСТ 14254-2015;
- заводской номер и дата изготовления;
- обозначение технических условий и страна изготовления;
- напряжение питания блока БВР.М;
- надпись "ВНИМАНИЕ: ПОДКЛЮЧАЕМОЕ ОБОРУДОВАНИЕ ДОЛЖНО БЫТЬ ОБЕСТОЧЕНО!".

1.5.2 Пломбирование передней панели блока БВР.М, закрывающей доступ к схеме, осуществляется непосредственно на предприятии-изготовителе путем заполнения пломбировочной мастики чашечки с крепежным винтом и последующего нанесения оттиска клейма.

1.5.3 Пломбирование крышки, закрывающей клеммы для подключения сети и датчиков, осуществляется представителем фирмы сервисного обслуживания (наладчика) или контролирующего органа.

2 Использование по назначению

2.1 Подготовка изделия к использованию

2.1.1 Блок БВР.М в составе счетчика газа (жидкости) должен устанавливаться в сухих отапливаемых помещениях на расстоянии не более 500 м (по длине кабеля) от подключаемых датчиков расхода, температуры и давления, общий вид установки счетчика газа (жидкости) для системы с одним трубопроводом приведен в приложении В.

Блок БВР.М должен монтироваться в щите, стойке или крепиться на стене и не должен испытывать в месте установки вибраций и тряски.

Крепление блока БВР.М на стену осуществлять через металлическую пластину толщиной не менее 1,5 мм, соединенную с местным контуром заземления. Щит или стойка где монтируется блок БВР.М должны быть также соединены с местным контуром заземления. Перед тем как производить нажатие кнопок на клавиатуре блока БВР.М оператору необходимо снять с себя электрический заряд, путем прикосновения к металлической пластине или заземлению.

Разметка крепления блока БВР.М приведена в приложении А.

2.1.2 После установки датчиков и блока БВР.М производится подключение датчиков по схеме, приведенной в приложении Г, в соответствии с действующими инструкциями по монтажу и наладке электрооборудования. Количество и типы подключаемых датчиков определяются схемой узла учета. Соединение датчиков с блоком БВР.М может осуществляться неэкранированным контрольным кабелем.

2.1.3 После выполнения действий по пп. 2.1.1, 2.1.2, подключите блок БВР.М к сети переменного тока 220 В 50 Гц, при этом на дисплее блока БВР.М появится заводской номер изделия. В процессе загрузки проверяются правильность функционирования внутренних часов, доступность и функциональная готовность измерительных каналов. После завершения тестирования и загрузки блок БВР.М переходит в рабочее состояние.

2.1.4 Перед вводом блока БВР.М в эксплуатацию убедитесь в правильности:

- настройки канала "расход" в соответствии с типоразмером датчика расхода, приведенных в приложении Д;
- настройки каналов "температура" и "давление" в соответствии с типоразмерами датчиков температуры и давления.

При необходимости произведите корректировку не измеряемых параметров – атмосферного давления и параметров газа, заданных в виде констант в пунктах меню НАСТРОЙКИ - "Общие настройки", "Парам. природ. газа", "Парам. нефтян. газа" и "Парам. СПГ", вход в меню НАСТРОЙКИ для корректировки осуществляется через меню ПАРОЛЬ.

2.2 Использование изделия

2.2.1 Состав, назначение и использование элементов меню дисплея

После включения питания и тестирования блок БВР.М переходит в меню ТЕКУЩИЕ ПОКАЗАНИЯ, последовательность смены отображаемой информации на дисплее представлена на рисунке 3.



Рисунок 3 - Смена информации на дисплее блока БВР.М после включения

Основные элементы меню (см. рисунок 4):

- статус-строка - содержит имя текущего меню, в котором находится пользователь;
- основное поле меню - поле, в котором отображаются пункты меню, переменные и константы, отображаемые параметры, поля настраиваемых параметров и т.д. Здесь же выполняются набор и корректировка строк, переменных, констант и т.д.;
- курсор - это указатель на какой-нибудь объект (строку, переменную и т.д.), над которым будет производиться какое-нибудь действие (выбор, корректировка и др.). Курсор выполнен в виде линии подчеркивания.

Работа с прибором сводится к диалогам с пользователем (оператором, представителем, инженером или изготовителем), который с помощью кнопок управления, показанных на рисунке 2, выбирает из предлагаемых пунктов меню виды работ: просмотр видеок кадров, вывод данных, контроль параметров, настройку и др.

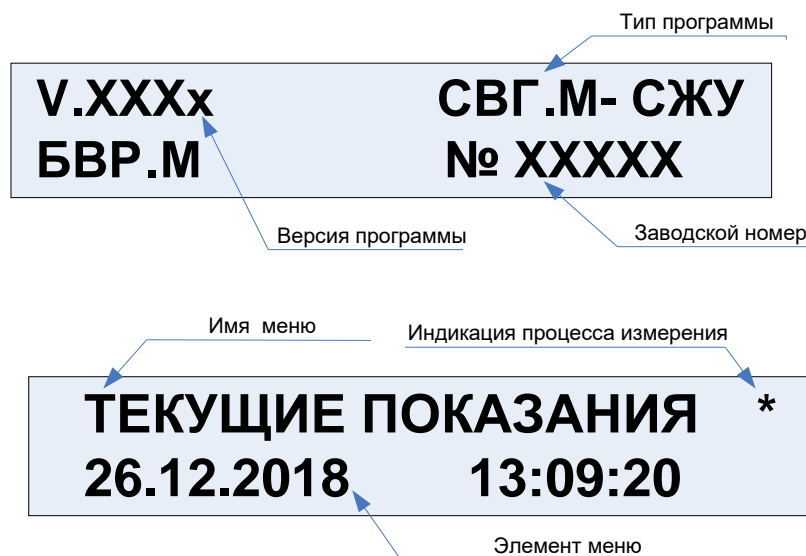
На любом шаге работы для того, чтобы вернуться в исходное состояние необходимо последовательно нажимать кнопку ESC.

Для редактируемых пунктов меню (видеокадров) по кнопке SET (при наличии прав на изменение текущего параметра) вызывается подпрограмма редактирования с появлением курсора.

Рассмотрим на примере ввода даты и времени корректировку строки символов (рисунок 4)



Рисунок 4 – Видеокадр редактирования даты и времени

В начале строки появится курсор в виде черты подчеркивания. Кнопками ⇌, ⇐ выбираем в строке позицию для редактирования. Теперь кнопками ↑, ↓ можно изменить текущий символ на любой другой путем последовательного перемещения “вверх-вниз” по стандартному списку символов относительно текущего символа.

2.2.2 Главное меню состоит из четырёх пунктов, указанных в таблице 2.

Для перехода в пункты главного меню (нижестоящее меню) и далее в пункты текущих меню используется кнопка SET. Возврат производится последовательным нажатием кнопки ESC.

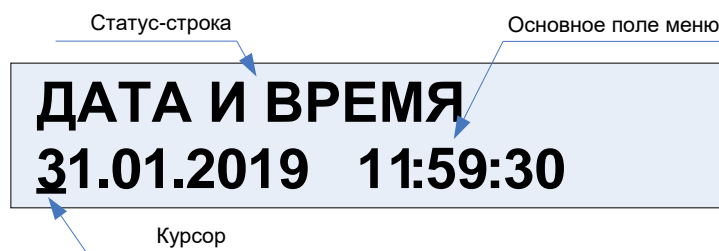
Выбор пункта (или видеок кадра) в любом текущем меню осуществляется кнопками ⇌, ⇐.

Переход из текущего меню к пунктам вышестоящего меню осуществляется кнопками ↑, ↓, возврат в вышестоящее меню осуществляется нажатием кнопки ESC.

Таблица 2

ГЛАВНОЕ МЕНЮ	
Пункт меню	Назначение
1. Контроль объекта	Переход в меню отображения измеряемой и архивной информации
2. Копировать журнал	Переход в меню копирования журнала (архивов)
3. Пароль	Ввод пароля и перехода к пунктам меню НАСТРОЙКИ в режим редактирования
4. Настройки	Переход к пунктам меню НАСТРОЙКИ в режиме просмотра

2.2.3 Назначение и использование меню КОНТРОЛЬ ОБЪЕКТА

Меню КОНТРОЛЬ ОБЪЕКТА содержит пять пунктов меню, указанных в таблице 3.

Таблица 3

КОНТРОЛЬ ОБЪЕКТА	
Пункт меню	Назначение
1. Текущие показания	Отображение данных всей текущей информации
2. Поминутные показания	Отображение данных в поминутном архиве
3. Почасовые показания	Отображение данных в почасовом архиве
4. Посуточные показания	Отображение данных в посуточном архиве
5. Помесячные показания	Отображение данных в ежемесячном архиве

Отображаемые данные в пунктах меню КОНТРОЛЬ ОБЪЕКТА приведены в приложении Е.

Перемещение к пунктам меню осуществляется кнопками ⇌, ⇐ (рисунок 5). Переход в пункт меню осуществляется кнопкой SET, перемещение к следующим пунктам внутри меню осуществляется кнопками ↑, ↓.



Рисунок 5 – Видеокadres меню КОНТРОЛЬ ОБЪЕКТА

В пункте меню ТЕКУЩИЕ ПОКАЗАНИЯ введен режим "авто-прокрутка"— автоматическая смена текущих данных в строке элементов меню, кнопкой SET осуществляется вкл/выкл режима "авто-прокрутка".

2.2.4 Назначение меню КОПИРОВАТЬ ЖУРНАЛ

Для работы в меню КОПИРОВАТЬ ЖУРНАЛ необходимо иметь специально отформатированную карту памяти. Для записи архивных данных необходимо вставить карту памяти в разъем считывателя и нажать кнопку SET, при этом в строку основного поля меню выводится информация о файле, в который будут копироваться данные архива (журнала). Для подтверждения копирования нажмите кнопку SET. Копирование журнала с данными производится в файл с самой ранней датой (рисунок 6). Если карта памяти отформатирована неверно или отсутствует, в строке основного поля появится сообщение “Вставьте карту памяти” (рисунок 7) или "Отформатируйте карту".

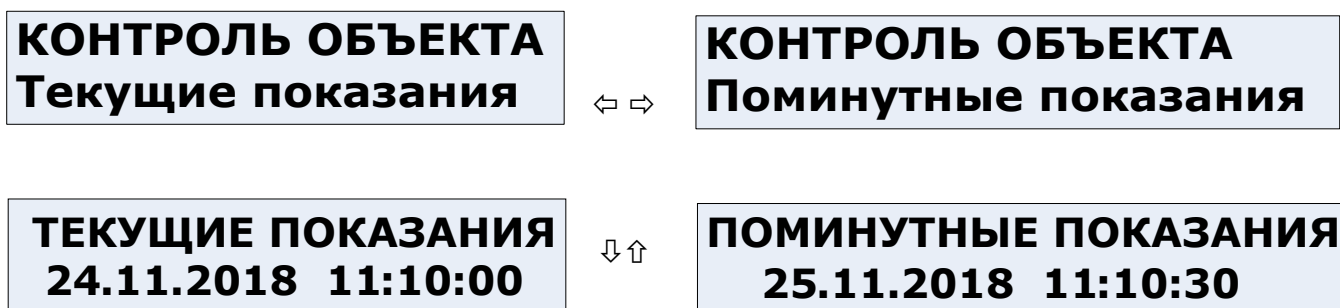
**КОПИРОВАТЬ ЖУРНАЛ
C:/BVRM_001.BIN**

Рисунок 6 – Вывод файла для записи данных

**КОПИРОВАТЬ ЖУРНАЛ
Вставьте карту памяти**

Рисунок 7 – Сообщение о неправильной карте памяти

Процесс копирования сопровождается отображением в строке основного поля текущего состояния объема скопированных данных в процентах (рисунок 8).

**КОПИРОВАТЬ ЖУРНАЛ
Копирую, ждите 50%**

Рисунок 8 – Процесс копирования

После окончания записи появляется сообщение "Запись окончена". После записи данных на карту войдите в меню “Копировать журнал” и убедитесь, что имя выбранного файла изменилось на другое. Обработка данных, записанных на карту памяти, производится на компьютере с помощью специальной программы верхнего уровня, поставляемой вместе с блоком БВР.М (файл с программой верхнего уровня записан на карте памяти, поставляемой в комплекте с блоком БВР.М).

2.2.5 Назначение и использование меню ПАРОЛЬ

В меню ПАРОЛЬ, представленным на рисунке 9, отображается строка для ввода пароля с правами доступа ("изготовитель", "представитель", "инженер") к редактированию в меню НАСТРОЙКИ системных параметров, типов размеров датчиков, переменных данных, констант, одноименного пароля и т.д.

**ПАРОЛЬ
0031**

Рисунок 9 – Ввод пароля (0031 – право доступа "инженер")

Для начала ввода пароля нажмите кнопку SET, для отмены нажмите кнопку ESC. После ввода пароля и нажатия кнопки SET произойдет автоматический переход в меню НАСТРОЙКИ.

2.2.6 Назначение и использование меню НАСТРОЙКИ приведено в таблицах 4, 5.

Меню состоит из семи пунктов, перемещение между пунктами в меню НАСТРОЙКИ осуществляется кнопками \Rightarrow , \Leftarrow . Переход к пункту меню осуществляется кнопкой SET, перемещение между пунктами внутри меню НАСТРОЙКИ осуществляется кнопками \uparrow , \downarrow .

Таблица 4 – Меню настройки для программного обеспечения СВГ- СЖУ

НАСТРОЙКИ	
Пункт меню	Назначение
1. Общие настройки	Редактирование даты, времени, номер, общих констант, сохранение настроек, сброс показаний и др.
2. Первая труба	Выбор измеряемой среды, привязка датчиков, телеметрии
3. Вторая труба	Выбор измеряемой среды, привязка датчиков, телеметрии
4. Парам. природ. газа	Редактирование параметров природного газа
5. Измерительные каналы	Контроль частотных и токовых каналов
6. Параметры связи	Редактирование параметров связи
7. Безопасность	Смена паролей инженера, представителя, изготовителя

Таблица 5 – Меню настройки для программного обеспечения СВГ-ПНГ, СВГ+СПГ

НАСТРОЙКИ	
Пункт меню	Назначение
1. Общие настройки	Редактирование даты, времени, номер, общих констант, сохранение настроек, сброс показаний и др.
2. Первая труба	Выбор измеряемой среды, привязка датчиков, телеметрии
3. Вторая труба	Выбор измеряемой среды, привязка датчиков, телеметрии
4. Парам. нефтян. газа или Парам. СПГ	Редактирование параметров попутного нефтяного газа или Редактирование параметров СПГ
5. Измерительные каналы	Контроль частотных и токовых каналов
6. Параметры связи	Редактирование параметров связи
7. Безопасность	Смена паролей инженера, представителя, изготовителя

2.2.7 Назначение и использование меню ОБЩИЕ НАСТРОЙКИ приведено в таблице 6.

Меню состоит из восьми пунктов, перемещение между пунктами в меню ОБЩИЕ НАСТРОЙКИ осуществляется кнопками \Rightarrow , \Leftarrow . Переход к пункту меню осуществляется кнопкой SET, перемещение между пунктами внутри меню ОБЩИЕ НАСТРОЙКИ осуществляется кнопками \uparrow , \downarrow .

Таблица 6

ОБЩИЕ НАСТРОЙКИ	
Пункт меню	Назначение
1. Атмосферное давление	Редактирование атмосферного давления, МПа
2. Привязка Fo1	Первая или вторая труба, или время наработки прибора
3. Дата и время	Редактирование текущей даты и времени
4. Маска журнала	Редактирования времени формирования журналов
5. Заводской номер	Просмотр заводского номера блока БВР.М
6. Версия программы	Просмотр версии программы
7. Сброс показаний	Обнуление показаний по итоговым значениям (объём, время наработки)
8. Сохранить настройки	Сохранение измененных параметров и перезагрузка блока БВР.М

2.2.8 Назначение и использование меню ПЕРВАЯ ТРУБА приведено в таблице 7.

Меню состоит из восьми пунктов, перемещение между пунктами в меню ПЕРВАЯ ТРУБА осуществляется кнопками \Rightarrow , \Leftarrow . Переход к пункту меню осуществляется кнопкой SET, перемещение между пунктами внутри меню ПЕРВАЯ ТРУБА осуществляется кнопками $\hat{\uparrow}$, $\hat{\downarrow}$.

Таблица 7

ПЕРВАЯ ТРУБА	
Пункт меню	Назначение
1. Тип первой трубы	Выбор измеряемой среды: тип газа или жидкость: - для программного обеспечения СВГ-СЖУ выбираем из набора: природный газ, воздух, азот, кислород, аргон, двуокись углерода, жидкость, вода; - для программного обеспечения СВГ-ПНГ выбираем из набора: нефтяной газ или жидкость; - для программного обеспечения СВГ+СПГ выбираем жидкость.
2. Датчик расхода (Fi1)	Выбор датчика расхода из типоразмерного ряда: - ДРГ.М; ДРГ.МЗ(Л); ДРС; ДРС.З(Л); ДРЖИ; ЭРИС.В(Л)Т
3. Датчик темпер. (Ii1)	Выбор диапазона измерений датчика температуры (0...+50; 0.. +100 ; 0.. +150; ...; 0 .. +500; -50...+50; ...; -50 ...+500; -180 ... -130)
4. Датчик давления (Ii2)	Выбор верхнего предела датчика давления из ряда: - 16, 25, 40, 60, 100, 160,.. 600 кПа; 1.0, 1.6, 2.5, 4.0, 6.0, ... 25 МПа
5. Измеряемое давление	Тип датчика по давлению (избыточное, абсолютное)
6. Коэф. кор. расхода	Редактирование коэффициента коррекции расхода
7. Вывод параметра (Fo1)	Параметр телеметрии частотного выхода Fo1 (раб., приведен. объем или время наработ.)
8. Цена импульса (Fo1)	Редактирование цены выходного сигнала телеметрии частотного выхода Fo1

2.2.9 Назначение и использование меню ВТОРАЯ ТРУБА приведено в таблице 8.

Меню состоит из восьми пунктов, перемещение между пунктами в меню ВТОРАЯ ТРУБА осуществляется кнопками \Rightarrow , \Leftarrow . Переход к пункту меню осуществляется кнопкой SET, перемещение между пунктами внутри меню ВТОРАЯ ТРУБА осуществляется кнопками $\hat{\uparrow}$, $\hat{\downarrow}$.

Таблица 8

ВТОРАЯ ТРУБА	
Пункт меню	Назначение
1. Тип второй трубы	Выбор измеряемой среды: тип газа или жидкость: - для программного обеспечения СВГ-СЖУ выбираем из набора: природный газ, воздух, азот, кислород, аргон, двуокись углерода, жидкость, вода; - для программного обеспечения СВГ-ПНГ выбираем из набора: нефтяной газ или жидкость; - для программного обеспечения СВГ+СПГ выбираем жидкость.
2. Датчик расхода (Fi2)	Выбор датчика расхода из типоразмерного ряда: - ДРГ.М; ДРГ.МЗ(Л); ДРС; ДРС.З(Л); ДРЖИ; ЭРИС.В(Л)Т
3. Датчик темпер. (Ii3)	Выбор диапазона измерений датчика температуры (0...+50; 0...+100; 0...+150; ...; 0...+500; -50...+50; ...; -50...+500; -180...-130)
4. Датчик давления (Ii4)	Выбор верхнего предела датчика давления из ряда: - 16, 25, 40, 60, 100, 160,.. 600 кПа; 1.0, 1.6, 2.5, 4.0, 6.0, ... 25 МПа
5. Измеряемое давление	Тип датчика по давлению (избыточное, абсолютное)
6. Коэф. кор. расхода	Редактирование коэффициента коррекции расхода
7. Вывод параметра (Fo1)	Параметр телеметрии частотного выхода Fo1 (раб., приведен. объем или время наработ.)
8. Цена импульса (Fo1)	Редактирование цены выходного сигнала телеметрии частотного выхода Fo1

2.2.10 Назначение и использование меню ПАРАМ. ПРИРОД. ГАЗА для ПО "СВГ-СЖУ" приведено в таблице 9.

Меню состоит из трех пунктов, перемещение между пунктами в меню ПАРАМ. ПРИРОД. ГАЗА осуществляется кнопками \Rightarrow , \Leftarrow . Переход к пункту меню осуществляется кнопкой SET, перемещение между пунктами внутри меню ПАРАМ. ПРИРОД. ГАЗА осуществляется кнопками \uparrow , \downarrow .

Таблица 9

ПАРАМ. ПРИРОД. ГАЗА	
Пункт меню	Назначение
1. Ro	Редактирование плотности (Ro) природного газа при стандартных условиях (кг/м ³)
2. м.доля N2	Редактирование молярного содержания азота (N2),
3. м.доля CO2	Редактирование молярного содержания углекислого газа (CO2)

2.2.11 Назначение и использование меню ПАРАМ. НЕФТ. ГАЗА для ПО "СВГ-ПНГ" и ПАРАМ. СПГ для "СВГ+СПГ" приведено в таблице 10.

Меню ПАРАМ. НЕФТЯН. ГАЗА состоит из пятнадцати пунктов, меню ПАРАМ. СПГ - из десяти, перемещение между пунктами в меню осуществляется кнопками \Rightarrow , \Leftarrow .

Переход к пункту меню осуществляется кнопкой SET, перемещение между пунктами внутри меню осуществляется кнопками \uparrow , \downarrow .

Таблица 10

ПАРАМ. НЕФТЯН. ГАЗА (ПАРАМ. СПГ)	
Пункт меню	Назначение
1. CH ₄	Просмотр молярного содержания метана
2. C ₂ H ₆	Редактирование молярного содержания этана
3. C ₃ H ₈	Редактирование молярного содержания пропана
4. nC ₄ H ₁₀	Редактирование молярного содержания бутана
5. iC ₄ H ₁₀	Редактирование молярного содержания изо-бутана
6. nC ₅ H ₁₂	Редактирование молярного содержания пентана
7. iC ₅ H ₁₂	Редактирование молярного содержания изо-пентана
8. C ₆ H ₁₄	Редактирование молярного содержания гексана
9. C ₇ H ₁₆	Редактирование молярного содержания гептана
10. O ₂	Редактирование молярного содержания кислорода
11. N ₂	Редактирование молярного содержания азота
12. H ₂ O	Редактирование молярного содержания воды
13. H ₂ S	Редактирование молярного содержания сероводорода
14. CO ₂	Редактирование молярного содержания углекислого газа
15. R _o	Редактирование плотности газа (кг/м ³)
Примечание - пункты меню 8,9,10,12,13 в блоках БВР.М с ПО "СВГ+СПГ" отсутствуют.	

2.2.12 Назначение и использование меню ИЗМЕРИТЕЛЬНЫЕ КАНАЛЫ приведено в таблице 11.

Меню состоит из семи пунктов, перемещение между пунктами в меню ИЗМЕРИТЕЛЬНЫЕ КАНАЛЫ осуществляется кнопками ⇌, ⇐. Переход к пункту меню осуществляется кнопкой SET, перемещение между пунктами внутри меню ИЗМЕРИТЕЛЬНЫЕ КАНАЛЫ осуществляется кнопками ↑, ↓.

Таблица 11

ИЗМЕРИТЕЛЬНЫЕ КАНАЛЫ	
Пункт меню	Назначение
1. Ii1	Отображение текущего тока по каналу Ii1
2. Ii2	Отображение текущего тока по каналу Ii2
3. Ii3	Отображение текущего тока по каналу Ii3
4. Ii4	Отображение текущего тока по каналу Ii4
5. Fi1	Отображение текущей частоты и индикация счета импульсов по каналу Fi1
6. Fi2	Отображение текущей частоты и индикация счета импульсов по каналу Fi2
7. Fo1	Отображение текущего количества выходных импульсов по каналу Fo1

2.2.13 Назначение и использование меню ПАРАМЕТРЫ СВЯЗИ приведено в таблице 12.

Меню состоит из четырех пунктов, перемещение между пунктами в меню ПАРАМЕТРЫ СВЯЗИ осуществляется кнопками \Rightarrow , \Leftarrow . Переход к пункту меню осуществляется кнопкой SET, перемещение между пунктами внутри меню ПАРАМЕТРЫ СВЯЗИ осуществляется кнопками \Uparrow , \Downarrow .

Таблица 12

ПАРАМЕТРЫ СВЯЗИ	
Пункт меню	Назначение
1. Сетевой адрес	Редактирование сетевого адреса прибора
2. Статистика	Отображение количества входящих (In) и исходящих (Out) кадров данных
3. Формат кадра	Выбор скорости обмена по RS232 и RS485 (9600, 19200, 38400, 57600, 115200) бит/с.
4. Протокол	Отображение времени отклика, тип протокола обмена

2.2.14 Назначение и использование меню БЕЗОПАСНОСТЬ приведено в таблице 13.

Меню состоит из трех пунктов, перемещение между пунктами в меню БЕЗОПАСНОСТЬ осуществляется кнопками \Rightarrow , \Leftarrow . Переход к пункту меню осуществляется кнопкой SET, перемещение между пунктами внутри меню БЕЗОПАСНОСТЬ осуществляется кнопками \Uparrow , \Downarrow .

Таблица 13

БЕЗОПАСНОСТЬ	
Пункт меню	Назначение
1. Пароль изготовителя	Изменение пароля изготовителя
2. Пароль инженера	Изменение пароля инженера
3. Пароль представителя	Изменение пароля представителя

2.2.15 Назначение и использование меню в режиме СОХРАНИТЬ НАСТРОЙКИ

В меню СОХРАНИТЬ НАСТРОЙКИ на экране дисплея отображается видеокادر подтверждения изменения параметров работы блока БВР.М с последующей перезагрузкой (рисунок 10). Операция СОХРАНИТЬ НАСТРОЙКИ предназначена для записи проведенных изменений в ПЗУ.



Рисунок 10 – Сохранение/отмена изменений настроек в блоке БВР.М

2.2.16 Назначение и использование меню ЦЕНА ИМПУЛЬСА (Fo1)

Редактирование цены импульсов в телеметрии, при выборе привязки Fo1 параметра объем (рабочий или приведенный), осуществляется кнопками \Rightarrow , \Leftarrow , SET. При нажатии кнопки \Rightarrow - авто-

матически устанавливается максимально возможное значение, а при нажатии кнопки ⇐ - минимально возможное значение цены выходных импульсов. При нажатии кнопки SET значение цены импульсов устанавливают вручную в диапазоне от минимума до максимума.

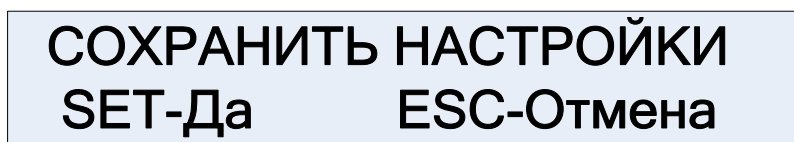
2.2.17 Обслуживание блока БВР.М осуществляется одним оператором, снимающим информацию из памяти блока БВР.М на карту памяти через установленные промежутки времени. Конструкция и схема блока БВР.М рассчитаны на непрерывную работу с сохранением метрологических характеристик в течение трех лет. По истечении данного срока необходимо заменить батарею и выполнить периодическую поверку.

2.3 Использование программы верхнего уровня

2.3.1 Программа верхнего уровня **VvrmBox II** предназначена для обработки данных, переданных с блока БВР.М (посредством карты памяти или через интерфейс RS232, RS485) и формирования на базе этих данных протоколов, отчетов и графиков по работе контролируемого узла учета газа/жидкости.

2.3.2 Установка программы верхнего уровня

Рекомендуемое оборудование – компьютер Pentium с параметрами:

- операционная система Windows XP и выше;
- объём ОЗУ не менее 16 Мбайт;
- наличие устройства чтения карт памяти типа SD/MMC;
- HDD емкостью не менее 1,0 Гбайт.

Установка программы верхнего уровня – выполняется в соответствии с указаниями, приведенными в файле README.TXT на карте памяти с программой верхнего уровня.

2.3.3 Запустите программу **VvrmBox II**, на экране появится главное окно (см. рисунок 11), которое служит для управления другими окнами. В верхней части окна отображена строка текстового меню с пунктами: **База данных, Дополнительно, Справка**.

При щелчке по любому пункту текстового меню оно раскрывается в спускающееся меню с пунктами, включающие операции, необходимые при работе с базой данных блока БВР.М.

Меню **База данных** состоит из пунктов для работы с базами данных: **Открыть, Заккрыть, Очистить, Дополнить из файла ..., Дополнить по связи .., Выход**.

Меню **Дополнительно** состоит из пунктов: **Создать Отчет, Вывод текущего Отчета на Печать, Сохранить Отчеты в файл Excel, Подготовка карты памяти SD/MMC ...**

Пункт меню **Создать Отчет** предназначен для создания отчетов за любой период времени, типы отчетов – **Поминутный, Почасовой, Посуточный, ... , Отчет по настройкам блока**. В приложении Ж приведен пример **Посуточного отчета и Отчета по настройкам блока** (в форме акта "Карта программирования блока") созданных на базе данных блока БВР.М.

Подробное описание работы с программой верхнего уровня представлено в меню **Справка (Помощь)** программы **VvrmBox II**.

ВvrmBox II [base\КО-1_к.344\ВВП]

База данных Дополнительно Справка

<< от 31.01.2007 0:00:00 до 28.02.2009 0:00:00 >> Ограничить

Журнал посуточных показаний | Журнал помесячных показаний | Журнал текущих показаний | Мнемосхема | Отчеты
 Журнал системных настроек | Журнал прикладных настроек | Журнал поминутных показаний | Журнал почасовых показаний

Avatum, Номер записи	DateTime, Дата и время	ResType, Тип записи	Trg, Время нар. блока, ч	Srt, Тип трубы	ti1, Температура, °С	pi1, Давл
4	04.02.2009 09:58:02	Почасовые, Старт	0,0	Природный газ	0,0	0,0
9	04.02.2009 10:00:00	Почасовые, Норма	0,0328	Природный газ	-74,923	-0,39875
70	04.02.2009 11:00:00	Почасовые, Норма	1,0328	Природный газ	-74,922	-0,39875
131	04.02.2009 12:00:00	Почасовые, Норма	2,0328	Природный газ	-74,922	-0,39875
150	04.02.2009 12:17:53	Почасовые, Стоп	2,3308	Природный газ	-74,922	-0,39875
155	04.02.2009 12:17:57	Почасовые, Старт	0,0	Жидкость	0,0	0,0
200	04.02.2009 13:00:00	Почасовые, Норма	0,665	Жидкость	-74,922	-0,39875
261	04.02.2009 14:00:00	Почасовые, Норма	1,6531	Жидкость	-74,922	-0,39875
322	04.02.2009 15:00:00	Почасовые, Норма	2,6531	Жидкость	-74,922	-0,39875
353	04.02.2009 15:30:46	Почасовые, Стоп	3,1442	Жидкость	-74,922	-0,39875
358	04.02.2009 15:30:51	Почасовые, Старт	3,1442	Газ по спец. зап.	0,0	0,0
391	04.02.2009 16:00:00	Почасовые, Норма	3,63	Газ по спец. зап.	-74,922	-0,39875
452	04.02.2009 17:00:00	Почасовые, Норма	4,63	Газ по спец. зап.	-74,922	-0,39875
512	05.02.2009 09:00:00	Почасовые, Норма	5,5961	Газ по спец. зап.	-74,922	-0,39875
573	05.02.2009 10:00:00	Почасовые, Норма	6,5961	Газ по спец. зап.	-74,922	-0,39875
634	05.02.2009 11:00:00	Почасовые, Норма	7,5961	Газ по спец. зап.	-74,922	-0,39875
695	05.02.2009 12:00:00	Почасовые, Норма	8,5961	Газ по спец. зап.	-74,922	-0,39875
756	05.02.2009 13:00:00	Почасовые, Норма	9,5961	Газ по спец. зап.	-74,922	-0,39875
814	05.02.2009 14:00:00	Почасовые, Норма	10,5094	Газ по спец. зап.	-74,922	-0,39875
873	05.02.2009 15:00:00	Почасовые, Норма	11,4669	Газ по спец. зап.	-74,922	-0,39875
934	05.02.2009 16:00:00	Почасовые, Норма	12,4669	Газ по спец. зап.	-74,922	-0,39875
994	05.02.2009 17:00:00	Почасовые, Норма	13,4503	Газ по спец. зап.	-74,922	-0,39875
1055	06.02.2009 09:00:00	Почасовые, Норма	14,4203	Газ по спец. зап.	-74,922	-0,39875
1116	06.02.2009 10:00:00	Почасовые, Норма	15,4203	Газ по спец. зап.	-74,922	-0,39875
1177	06.02.2009 11:00:00	Почасовые, Норма	16,4203	Газ по спец. зап.	-74,922	-0,39875

Все порты закрыты

Рисунок 11 – Главное окно программы верхнего уровня **VvrmBox II** с открытой базой данных

2.4 Ограничения в использовании

2.4.1 Блоки БВР.М не должны монтироваться в непосредственной близости (минимальное расстояние 1 м) от ламп дневного света, распределительных шкафов или электрических потребителей, таких как двигатели и насосы.

2.4.2 Отходящие от блока сигнальные кабели не должны прокладываться параллельно с кабелями электропитания (220-230 В) (минимальное расстояние 0,2 м).

3 Поверка

3.1 Поверка блока БВР.М осуществляется по документу 311.03.00.000 МИ «ГСИ. Блоки вычисления расхода микропроцессорные БВР.М. Методика поверки», утвержденному ФБУ «Тюменский ЦСМ».

Межповерочный интервал - три года.

4 Техническое обслуживание и текущий ремонт

4.1 Техническое обслуживание блока БВР.М включает в себя:

- проверку внешнего состояния блока БВР.М;
- проверку соответствия привязки каналов блока БВР.М к типоразмерам подключаемых датчиков – комплектности счетчика газа, в состав которого входит данный блок БВР.М;
- проверку общей работоспособности блока БВР.М.

4.2 Текущий ремонт заключается в смене сгоревших плавких вставок, замену производить только при выключенном питании и контроле текущей даты и времени. В случае отличия текущей даты и времени от действительных необходимо провести корректировку по п. 2.2.7 (таблица 6).

4.3 При техническом осмотре внешнего состояния блока БВР.М проверяют:

- крепление разъёмов, исправность кабелей и заземления;
- состояние лакокрасочных и гальванических покрытий;
- отсутствие механических повреждений.

4.4 Проверка "привязки" каналов блока БВР.М проводится путём сличения действительной комплектности счетчика газа с приведенной в паспорте на счетчик газа и с указанной в пунктах меню блока БВР.М - ПЕРВАЯ ТРУБА, ВТОРАЯ ТРУБА.

4.5 Проверка общей работоспособности проводится путем просмотра и сравнения информации в пунктах меню ТЕКУЩИЕ ПОКАЗАНИЯ, ОБЩИЕ НАСТРОЙКИ.

4.6 В случае обнаружения неисправностей необходимо обратиться в специализированную службу.

4.7 При выходе из строя блока БВР.М в течение гарантийного срока он должен быть отправлен на предприятие-изготовитель с приложением акта о неисправности.

5 Хранение

5.1 Блок БВР.М в течение гарантийного срока хранения должен храниться на стеллажах в упакованном виде при температуре окружающего воздуха от 5 до 40 °С и относительной влажности до 80 % при температуре 25 °С. Воздух помещения не должен иметь примесей агрессивных газов и паров. Группа условий хранения 1(Л) по ГОСТ 15150-69.

6 Транспортирование

6.1 Блоки БВР.М должны транспортироваться любым видом транспорта в неотапливаемых негерметизированных отсеках. При погрузке и выгрузке необходимо соблюдать требования, оговоренные предупредительными знаками на таре.

6.2 После транспортирования при отрицательных температурах перед распаковыванием необходима выдержка блоков БВР.М в упаковке в нормальных условиях в течение одного часа.

6.3 При транспортировании блоков БВР.М должны соблюдаться :

- “Правила перевозки грузов автомобильным транспортом РФ, утвержденные Постановлением Правительства Российской Федерации от 15 апреля 2011 года №272”;

- Кодекс внутреннего водного транспорта Российской Федерации;
- Федеральные авиационные правила “Общие правила воздушных перевозок пассажиров, багажа, грузов и требования к обслуживанию пассажиров, грузоотправителей, грузополучателей”.

7 Гарантии изготовителя

7.1 Изготовитель гарантирует соответствие блока БВР.М требованиям технических условий ТУ 4012-036-12530677-2016 при соблюдении условий эксплуатации, транспортирования, монтажа и хранения.

7.2 Гарантийный срок эксплуатации 18 месяцев со дня ввода в эксплуатацию, но не более 24 месяцев со дня отгрузки потребителю.

7.3 В период гарантийного срока эксплуатации изготовитель производит бесплатную замену деталей и узлов, вышедших из строя по вине изготовителя, при условии правильного транспортирования, хранения и эксплуатации, предусмотренных настоящим РЭ.

8 Свидетельство о приемке

8.1 Блок вычисления расхода микропроцессорный БВР.М-А0__ заводской номер _____, встроенное ПО "СВГ _____" изготовлен и принят в соответствии с действующей технической документацией и признан годным для эксплуатации.

Представитель ОТК

М.П. _____
(подпись)

(расшифровка подписи)

(дата)

9 Утилизация

9.1 Блок БВР.М не содержит материалов, представляющих опасность для жизни.

9.2 Утилизация блока БВР.М производится отдельно по группам материалов: пластмассовые элементы, металлические крепежные элементы. Утилизация отслуживших элементов питания (литиевых батареек) осуществляется в соответствии с местным законодательством.

10 Сведения о рекламациях

10.1 В случае отказа изделия в работе или неисправности его в течение гарантийного срока, а также обнаружения некомплектности при первичной приемке изделия необходимо оформить акт, заверенный руководителем организации-потребителя. К акту должен быть приложен протокол, в котором необходимо указать причину выхода из строя или содержание некомплектности.

Акт и протокол не позднее, чем через 10 дней со дня установления причины отказа или некомплектности, должны быть отправлены на предприятие-изготовитель по адресу:

625014, г.Тюмень, ул.Новаторов, 8, АО "ИПФ "СибНА".

11 Данные о поверке

11.1 Результаты поверки блока БВР.М, произведенные в соответствии с методикой поверки 311.03.00.000 МИ заносятся в таблицу 14.

Таблица 14 – Результаты поверки блока БВР.М – А0 зав.№ _____

Проверяемая характеристика		Дата проведения поверки			
		_____ 20 __ г.	_____ 20 __ г.	_____ 20 __ г.	_____ 20 __ г.
Наименование и единицы измерения	Номинальная величина, не более	Результаты поверки	Подпись представителя контролирующего органа, клеймо поверителя	Результаты поверки	Подпись представителя контролирующего органа, клеймо поверителя
1 Приведенная погрешность блока БВР.М по токовым каналам, не более	$\pm 0,1 \%$				
2 Основная относительная погрешность блока БВР.М по частотным каналам при измерении частоты, не более	$\pm 0,1 \%$				
3 Абсолютная погрешность блока БВР.М по частотным каналам при измерении количества импульсов, не более	± 1 имп.				
4 Основная относительная погрешность блока БВР.М при измерении времени наработки, не более	$\pm 0,05 \%$				
Дата очередной поверки		_____ 20 __ г.			

ПРИЛОЖЕНИЕ А
(обязательное)

Рисунок А.1 – Блок БВР.М-A0X. Общий вид

ПРОДОЛЖЕНИЕ ПРИЛОЖЕНИЯ А
(обязательное)

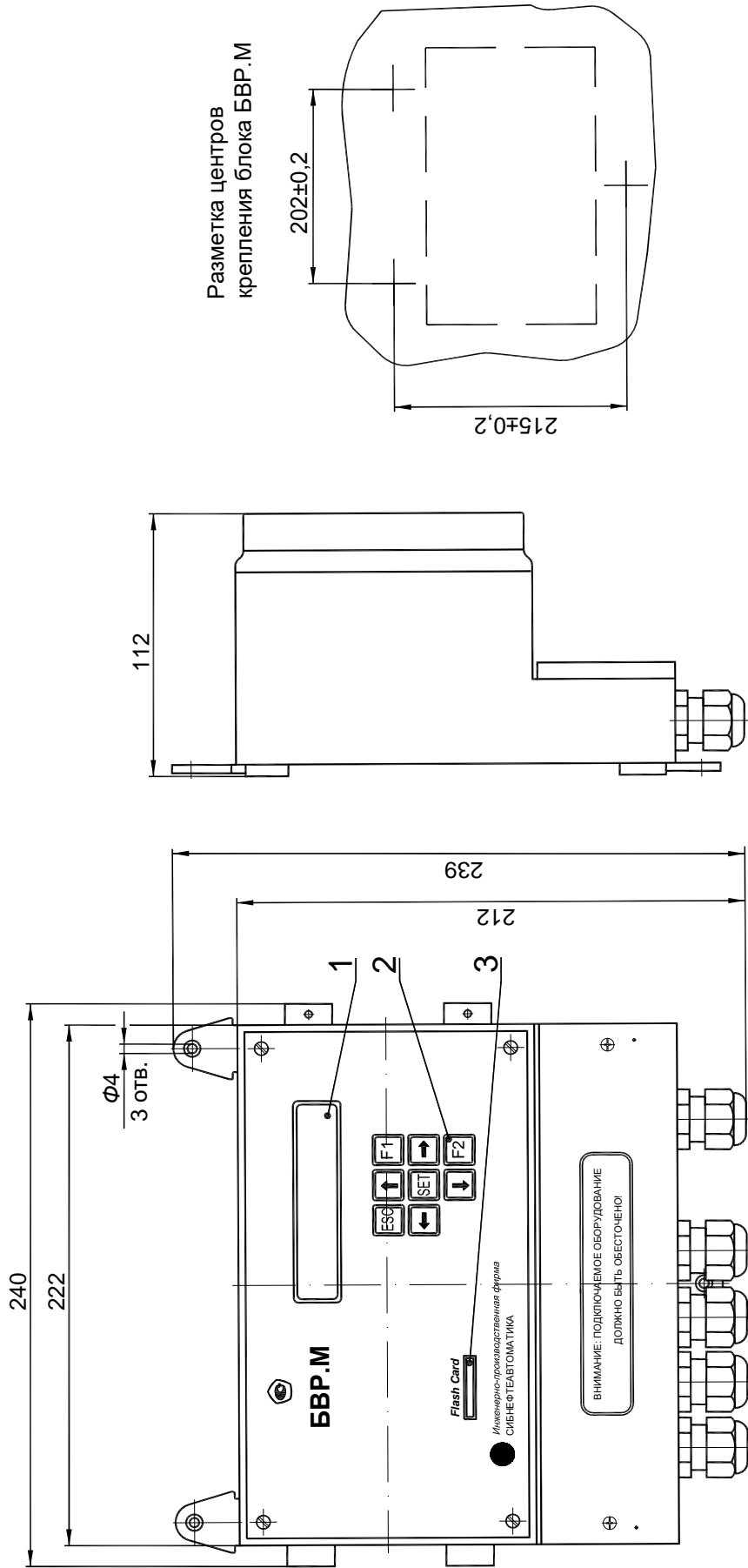

1 – дисплей; 2 – клавиатура; 3 – разъем считывателя для карты памяти

Рисунок А.2 – Блок вычисления расхода микропроцессорный БВР.М – А0Х
Общий вид

ПРИЛОЖЕНИЕ Б
(обязательное)



Рисунок Б.1 – Структура "дерево меню" блока БВР.М-А02 с программным обеспечением "СВГ-СЖУ"

ПРОДОЛЖЕНИЕ ПРИЛОЖЕНИЯ Б
(обязательное)

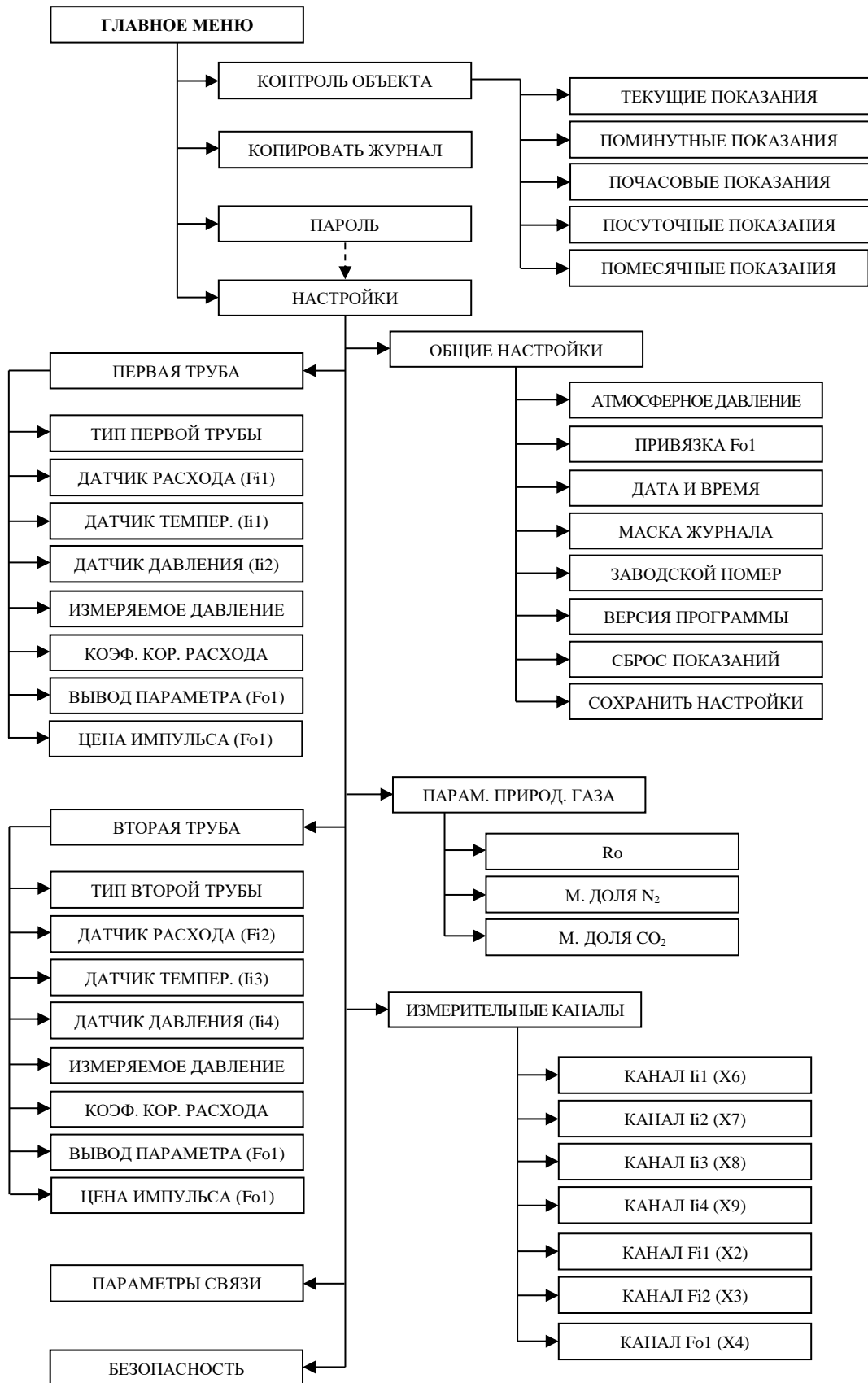

Рисунок Б.2 – Структура "дерево меню" блока БВР.М-А03 с программным обеспечением "СВГ-ПНГ"

ПРОДОЛЖЕНИЕ ПРИЛОЖЕНИЯ Б
(обязательное)

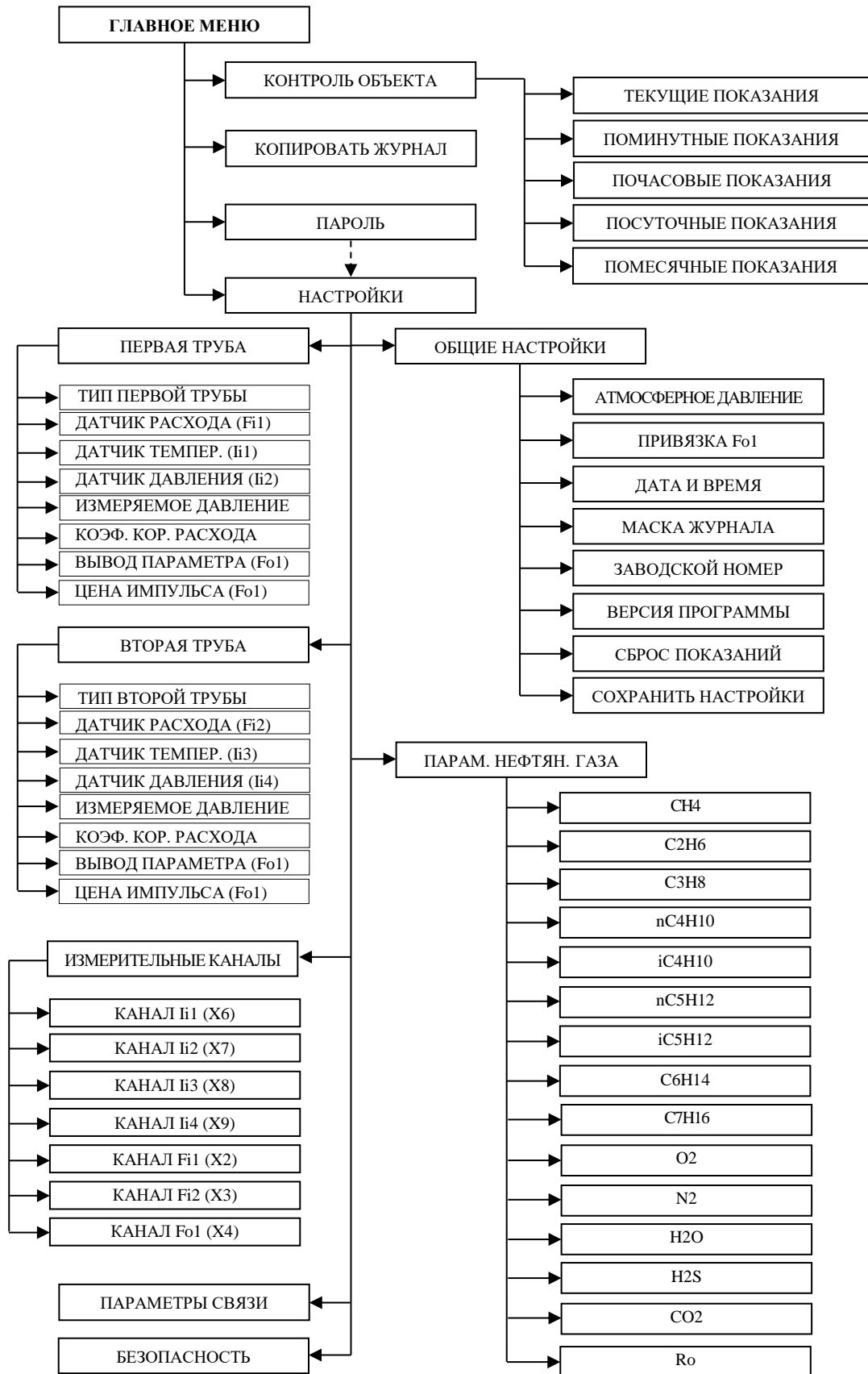

Рисунок Б.3 – Структура "дерево меню" блока БВР.М-А04 с ПО "СВГ+СПГ"

ПРИЛОЖЕНИЕ В
(обязательное)

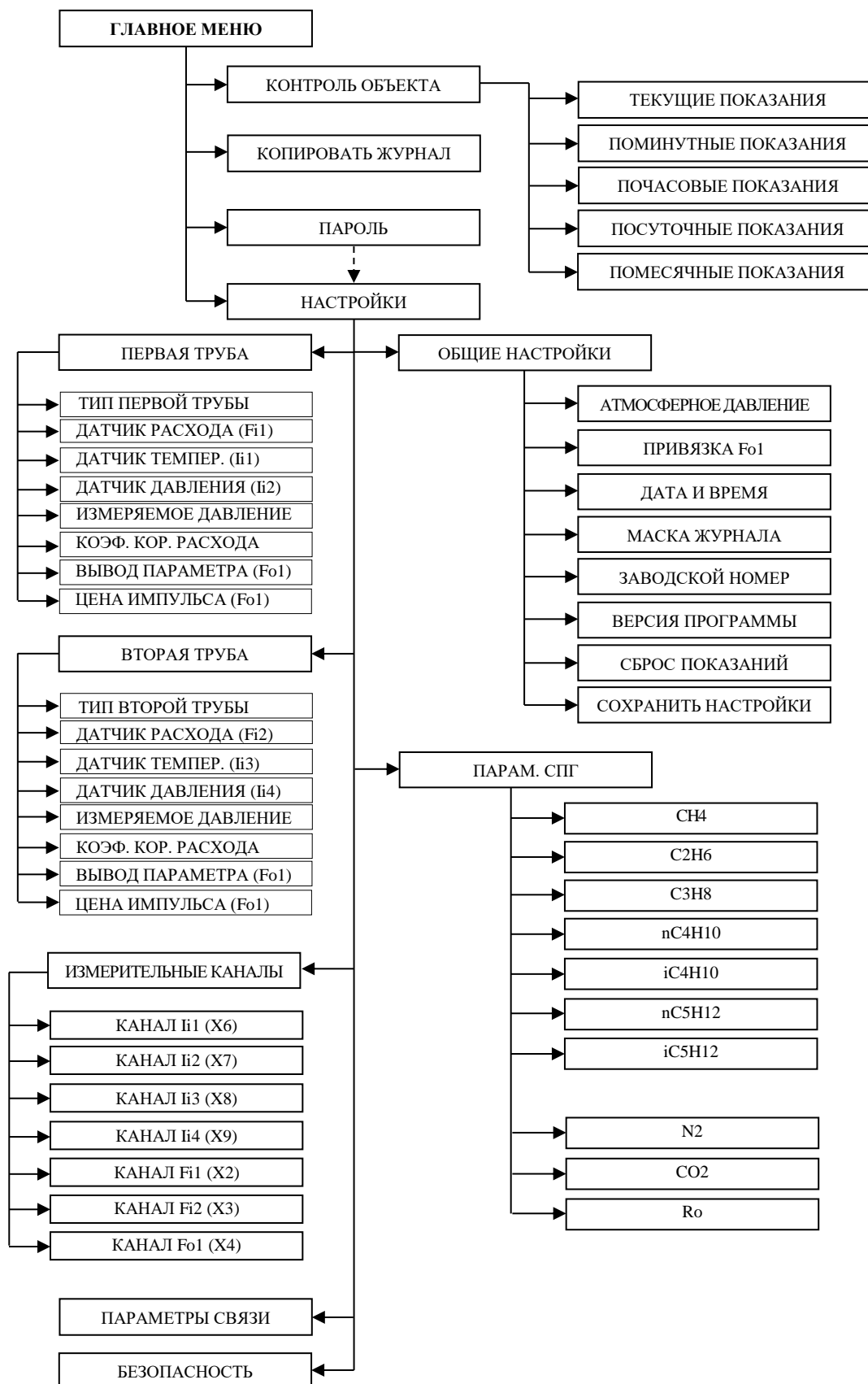

Рисунок В.1 – Блок БВР.М-А0Х в составе счетчика. Общий вид

ПРИЛОЖЕНИЕ Г
(обязательное)

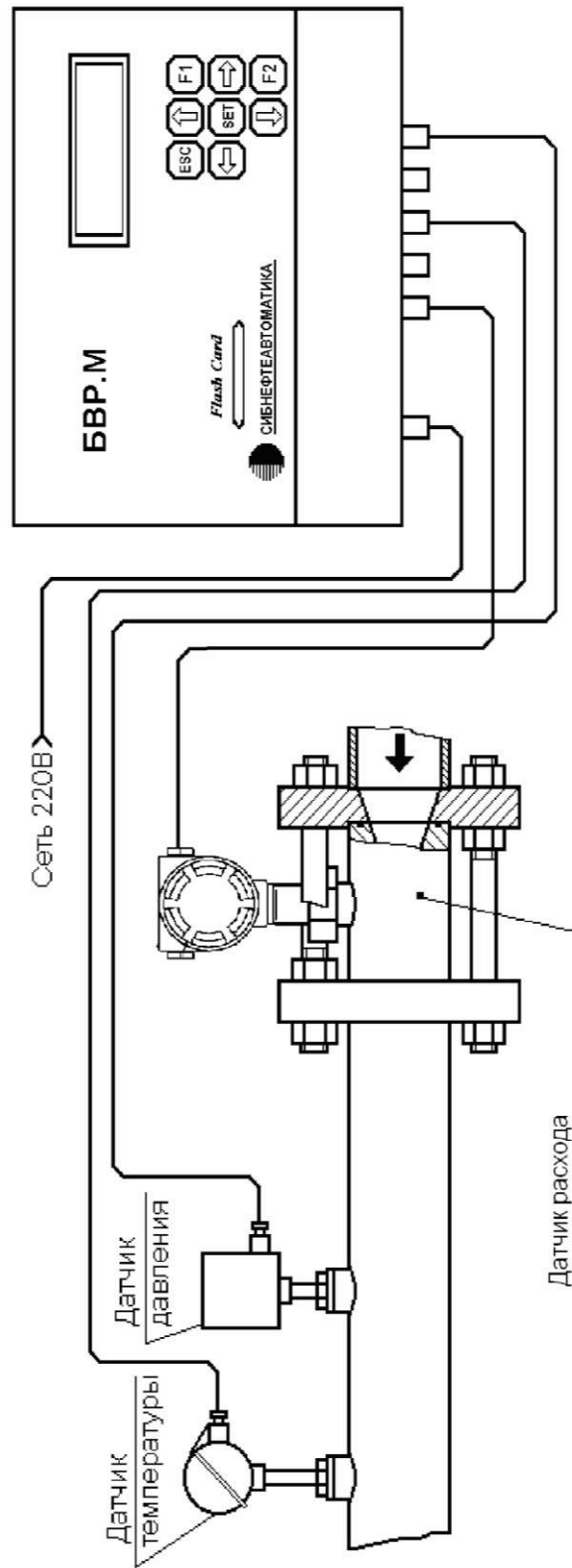

Рисунок Г.1 – Блок БВР.М. Схема подключения

ПРОДОЛЖЕНИЕ ПРИЛОЖЕНИЯ Г
(обязательное)

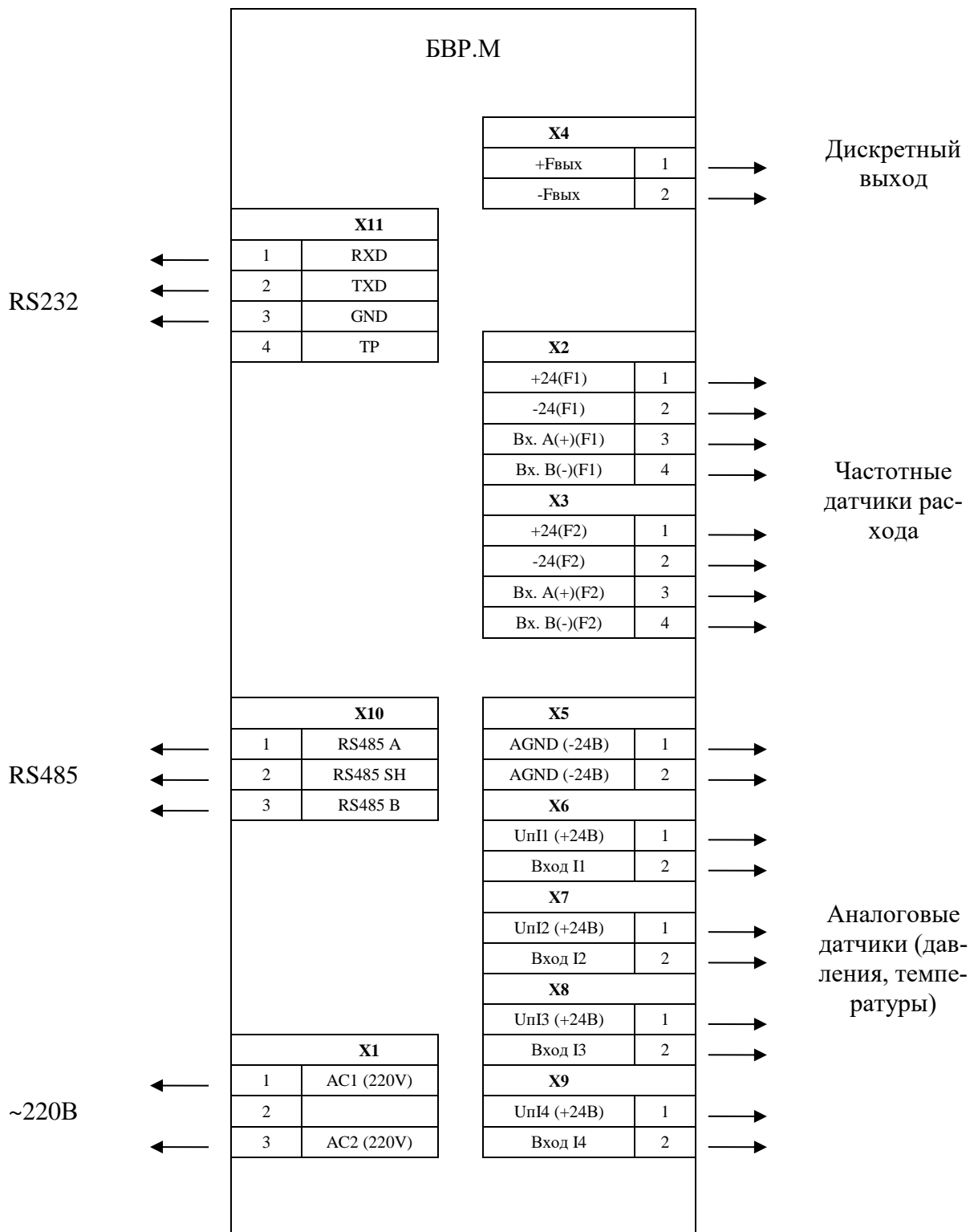

Рисунок Г.2 – Счетчик газа вихревой СВГ.М, СВГ.МЗ(Л)
(с блоком БВР.М-А02 или БВР.М-А03).
Схема соединений и подключения

ПРОДОЛЖЕНИЕ ПРИЛОЖЕНИЯ Г
(обязательное)

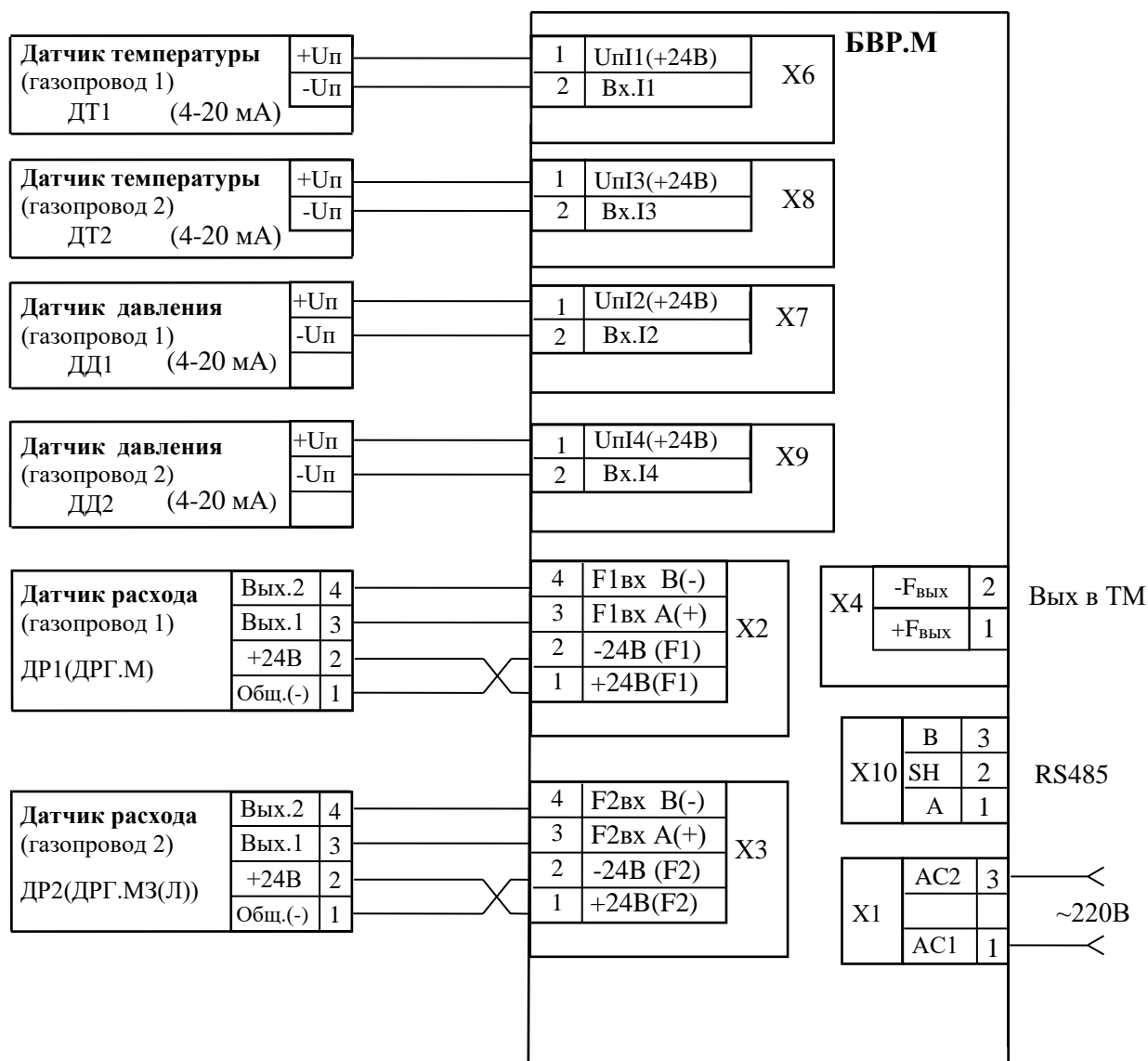

Рисунок Г.3 – Счетчик СПГ с датчиками расхода ДРС (блок БВР.М-А04) или счетчик жидкости и воды с датчиками расхода ДРС или ЭРИС (блок БВР.М-А02). Схема соединений и подключения

ПРИЛОЖЕНИЕ Д
(обязательное)

Таблица Д.1 – Классификация счётчиков газа и жидкости

Типоразмер и модификация счётчика газа	Обозначение типоразмера датчика расхода в меню "ДАТЧИК РАСХОДА"	Типоразмер и модификация счётчика жидкости, счётчик воды на DN___	Обозначение типоразмера датчика расхода в меню "ДАТЧИК РАСХОДА"
СВГ.М-160 /80	ДРГ.М-160/80	СЖУ-12;-12А;-12М	ДРС-12(М)(А)
СВГ.М-160	ДРГ.М-160	СЖУ-25;-25А;-25М	ДРС -25(М)(А)
СВГ.М-400	ДРГ.М-400	СЖУ-50	ДРС-50
СВГ.М-800	ДРГ.М-800	СЖУ-100М	ДРС-100М
СВГ.М-1600	ДРГ.М-1600	СЖУ-200; -200М	ДРС-200(М)
СВГ.М-2500	ДРГ.М-2500	СЖУ-500М	ДРС-500М
СВГ.М-5000	ДРГ.М-5000	СЖУ.3-100	ДРС.3-100
СВГ.М-10000	ДРГ.М-10000	СЖУ.3-150	ДРС.3-150
СВГ.М3(Л)-100	ДРГ.М3(Л)-100	СЖУ.3(Л)-200	ДРС.3(Л)-200
СВГ.М3(Л)-150	ДРГ.М3(Л)-150	СЖУ.3(Л)-300	ДРС.3(Л)-300
СВГ.М3(Л)-200	ДРГ.М3(Л)-200	СЖУ.3(Л)-400	ДРС.3(Л)-400
СВГ.М3(Л)-300	ДРГ.М3(Л)-300	СЖУ.3(Л)-500	ДРС.3(Л)-500
СВГ.М3(Л)-400	ДРГ.М3(Л)-400	СЖУ.3(Л)-600	ДРС.3(Л)-600
СВГ.М3(Л)-500	ДРГ.М3(Л)-500	СЖУ.3(Л)-700	ДРС.3(Л)-700
СВГ.М3(Л)-600	ДРГ.М3(Л)-600	СЖУ.3(Л)-800	ДРС.3(Л)-800
СВГ.М3(Л)-700	ДРГ.М3(Л)-700	СЖУ.3(Л)-1000	ДРС.3(Л)-1000
СВГ.М3(Л)-800	ДРГ.М3(Л)-800	DN25	ЭРИС.ДРЖИ-25(МП)
СВГ.М3(Л)-1000	ДРГ.М3(Л)-1000	DN50	ЭРИС.ДРЖИ-50(МП)(Ф)
		DN80, DN100	ЭРИС.ДРЖИ-100МП(Ф)
		DN100	ЭРИС.ДРЖИ-100
		DN100	ЭРИС.ВТ-100
		DN150	ЭРИС.ВТ-150
		DN200	ЭРИС.В(Л)Т-200
		DN300	ЭРИС.В(Л)Т-300
		DN400	ЭРИС.В(Л)Т-400
		DN500	ЭРИС.ВТ-500
		DN600	ЭРИС.ВТ-600
		DN700	ЭРИС.ВТ-700
		DN800	ЭРИС.ВТ-800
		DN1000	ЭРИС.ВТ-1000
		DN500 ...2000	ЭРИС.ВЛТ-500-2000

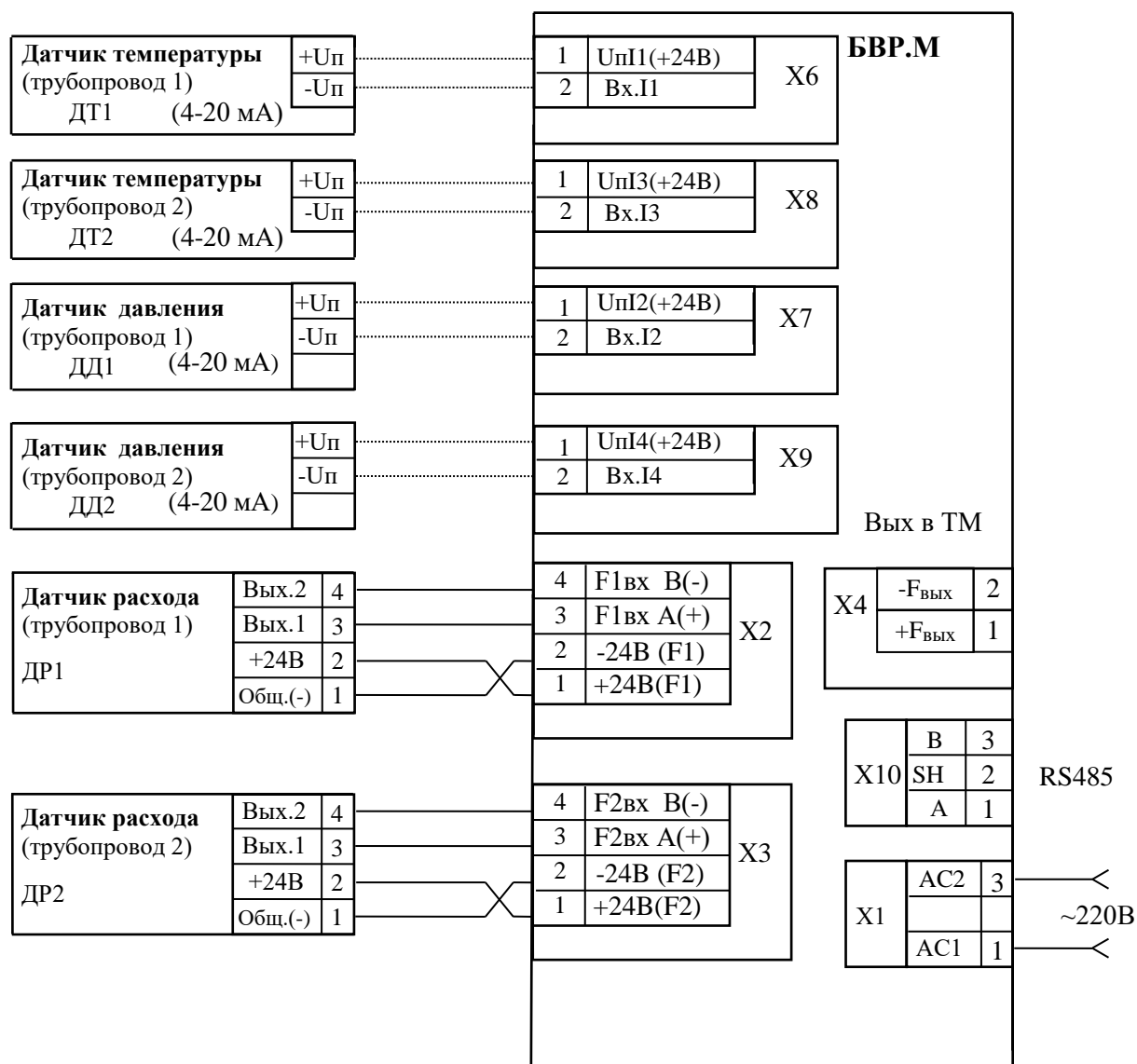
ПРИЛОЖЕНИЕ Е
(обязательное)

Таблица Е.1 - Текущие и сохраняемые (средние и итоговые) данные блока БВР.М

Наименование данных	Имя данных	Единицы измерения
1 Дата и время	-	ДД.ММ.ГГГГ чч:мм:сс
2 Время наработки блока	Tpr	чч:мм:сс
3 Тип трубы №1 ("измеряемая среда" и др.)	Sr1	-
4 Время наработки узла по трубе №1	Tn1	чч:мм:сс
5 Температура среды по трубе №1	ti1	°С
6 Давление среды по трубе №1	pi1	МПа
7 Коэффициент сжимаемости газа по трубе №1	ki1	-
8 Рабочий расход по трубе №1	vi1	м ³ /ч
9 Расход при с. у. по трубе №1	gi1	м ³ /ч
10 Рабочий объём по трубе №1	V1	м ³
11 Объём при с. у. по трубе №1	G1	м ³
12 Масса по трубе №1	M1	т
13 Тип трубы №2 ("измеряемая среда" и др.)	Sr2	-
14 Время наработки узла по трубе №2	Tn2	чч:мм:сс
15 Температура среды по трубе №2	ti2	°С
16 Давление среды по трубе №2	pi2	МПа
17 Коэффициент сжимаемости газа по трубе №2	ki2	-
18 Рабочий расход по трубе №2	vi2	м ³ /ч
19 Расход при с. у. по трубе №2	gi2	м ³ /ч
20 Рабочий объём по трубе №2	V2	м ³
21 Объём при с. у. по трубе №2	G2	м ³
22 Масса по трубе №2	M2	т

ПРИЛОЖЕНИЕ Ж
(справочное)

А К Т № _____ от 06.04.2017

технического отчета (посуточный) счетчика СВГ.М _____ - _____

тип отчета: Суточный отчет за период времени с 31.01.17 по 06.04.17 (всего 1560 ч)

состав: Блок БВР.М Зав.№ 12061 Датчик температуры
(14.03.2017 14:57:53) _____ № _____

Датчик расхода ДРГ.М _____ - _____ Датчик давления _____
№ _____ № _____

Дата и время записи	Температура, С	Давление, МПа	Расход, м3/ч	Прив. Расход, м3/ч	Объем, м3	Прив. Объем, м3	Время нар. по расходу, ч	Время нар. узла, ч
01.02.2017 11:08	0.0000	0.0000	0.0000	0.0000	0.0000	0.0000	0.0000	0.0000
02.02.2017 0:00	16.3849	0.0145	35.9951	41.9084	178.0722	207.5761	4.9394	4.9411
07.03.2017 0:00	0.0000	0.0000	0.0000	0.0000	178.0726	207.5761	4.9394	11.6983
08.03.2017 0:00	0.0000	0.0000	0.0000	0.0000	178.0729	207.5761	4.9394	15.1917
10.03.2017 0:00	0.0000	0.0000	0.0000	0.0000	178.0735	207.5761	4.9394	19.5906
15.03.2017 0:00	0.0000	0.0000	22.8937	0.0000	187.5287	207.5761	4.9394	20.2822
16.03.2017 0:00	0.0000	0.0000	0.0000	0.0000	239.5097	207.5761	4.9394	26.0283
17.03.2017 0:00	0.0000	0.0000	1.7834	0.0000	283.6502	207.5761	4.9394	31.4347
20.03.2017 0:00	0.0000	0.0000	0.0000	0.0000	368.8450	207.5761	4.9394	37.8592
21.03.2017 0:00	0.0000	0.0000	16.2812	0.0000	463.1781	207.5761	4.9394	45.0981
23.03.2017 0:00	0.0000	0.0000	0.0000	0.0000	463.1781	207.5761	4.9394	45.1433
02.04.2017 12:13	0.0000	0.0000	0.0000	0.0000	463.1781	207.5761	4.9394	45.1433
Итого:	1.4895	0.0013	6.9958	3.8099	463.1781	207.5761	4.9394	45.1433

ПРОДОЛЖЕНИЕ ПРИЛОЖЕНИЯ Ж
(справочное)

А К Т № _____ от 31.03.2017

Карта программирования блока: БВР.М Зав.№ 00000000 (24.02.2017 15:29:36)

За период времени с 27.02.17 00:00:00 по 03.03.17 00:00:00 (всего 96,0000 ч)

DateTime	Дата и время	05.02.2017 13:47	02.03.2017 9:52
RecType	Тип записи	Прикладные, Изготовитель	Прикладные, Автомат
Sr1	Тип трубы	Природный газ	Природный газ
SF1	Датчика расхода	ДРГ.М-160	ДРГ.М-160
Sla1	Датчика температуры	-50..+50°C 4-20мА	-50..+50°C 4-20мА
Slb1	Датчик давления	0..1,6МПа 4-20мА	0..1,6МПа 4-20мА
TPb1	Измеряемое давление	Избыточное	Избыточное
KpF1	Поправ. коэф.	1	1
TOut1	Вывод параметра(Fo1)	Приведенный объем	Приведенный объем
Cena1	Цена импульса (Fo1), м3	0,01	0,01
Sr2	Тип трубы	Жидкость	Жидкость
SF2	Датчик расхода	ДРС-50	ДРС-50
Sla2	Датчик температуры	0..+150°C 4-20мА	0..+150°C 4-20мА
Slb2	Датчик давления	0..1,0МПа 4-20мА	0..1,0МПа 4-20мА
SPb2	Измеряемое давление	Избыточное	Избыточное
KpF2	Поправ. коэф.	1	1
TOut2	Вывод параметра(Fo1)	Рабочий объем	Рабочий объем
Cena2	Цена импульса (Fo1), м3	0,01	0,01
PFo1	Привязка Fo1	Время нараб. блока	Время нараб. блока
Pb	Атмосферное давление, МПа	0,101325	0,101325
Maska	Маска ведения журнала	01.01.2000 0:00	01.01.2000 0:00
prRo	Плотность прир. газа, кг/м3	0,7228	0,7228
prN2	Молярная доля N2, %	0	0
prCO2	Молярная доля CO2, %	0	0
	CH4, % (нефтяной газ)	83,366	83,366
	C2H6, % (нефтяной газ)	3,686	3,686
	C3H8, % (нефтяной газ)	5,8	5,8
	nC4H10, % (нефтяной газ)	2,593	2,593
	iC4H10, % (нефтяной газ)	1,607	1,607
	nC5H12, % (нефтяной газ)	0,658	0,658
	iC5H12, % (нефтяной газ)	0,623	0,623
	C6H14, % (нефтяной газ)	0,217	0,217
	C7H16, % (нефтяной газ)	0	0
	O2, % (нефтяной газ)	0,039	0,039
	N2, % (нефтяной газ)	1,303	1,303
	H2O, % (нефтяной газ)	0	0
	H2S, % (нефтяной газ)	0	0
	CO2, % (нефтяной газ)	0,108	0,108
	Ro, Плотность кг/м3(нефт. газ)	0	0,87665

Исполнитель: _____